



**ИНСТРУКЦИЯ ПО УСТАНОВКЕ И НАСТРОЙКАМ
ИНФРАКРАСНЫХ СЕНСОРОВ НАВСО NH-60 С**

ДУМАЯ НА ШАГ ВПЕРЕД

1. Общая информация

Инфракрасный сенсор NH-60 С предназначен для работы с автоматическими дверьми NABCO DS-60/75/150 в качестве активатора, реагирующего на движущиеся объекты в поле зрения и передающего сигнал приводу автоматической двери. Также, NH-60 С благодаря функции «присутствия», фиксирует даже те объекты, которые прекратили двигаться в поле зрения сенсора.

Инфракрасный сенсор NH-60 С имеет следующие преимущества:

- разработан специально для работы с автоматическими дверьми;
- имеет функцию распознавания «присутствия»
- широкий диапазон настроек: ширины, длины поля видимости и угла видимости, чувствительности, времени задержки и т.д.
- допускает использование до 4 сенсоров в непосредственной близости без интерференции
- имеет повышенный иммунитет от ложных срабатываний (радиоволны, лампы, дождь, снег и т.д.)

2. Характеристики

Характеристика	NH-60C Palsearch
Принцип работы	Инфракрасный. Движение + присутствие
Питание	12 ~ 110VAC(50/60Hz), 12~ 110VDC
Потребление тока	Max. 3VA (on 100VAC), Max. 70mA (on 12VDC)
Высота установки	Max. 3000mm
Поле видимости	Max: ширина 2500mm x длина 2000mm
Угол видимости	-4 до +4 градуса с шагом 1 градус
Светодиод	Ожидание: зеленый, присутствие: желтый, движение: красный, при ошибке: красный мигает
Время задержки присутствия	Только движение, 2, 5, 15, 30, 90, 300 секунд, постоянное присутствие
Время задержки реле	0.5 секунд
Рабочая температура	-20°C ~ +60°C
Вес	235 г
Аксессуары	Провод длиной 1,5 м, 2 шурупа для крепления, наклейка настроек, наклейка для монтажа, инструкция

Сенсоры доступны в следующих цветах:

Название	Цвет кожуха
NH-60CS Palsearch	Серебряный
NH-60CB Palsearch	Бронзовый
NH-60CW Palsearch	Белый
NH-60CM Palsearch	Зеркальный
NH-60CK Palsearch	Черный

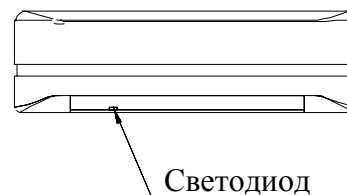

3. Схема

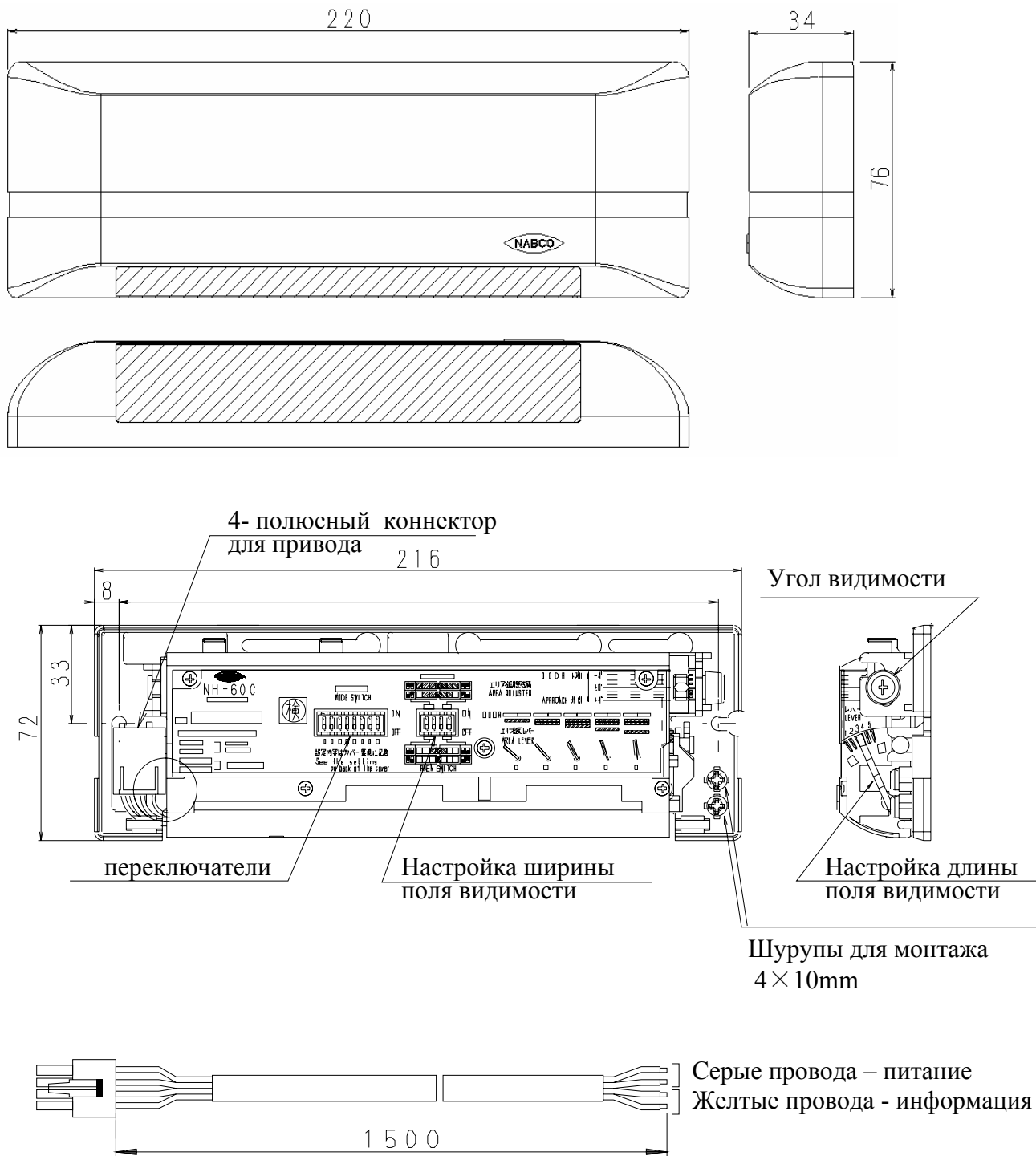

4. Настройка ширины поля видимости

Заводская настройка –ON, ON, ON, ON. Полная ширина.

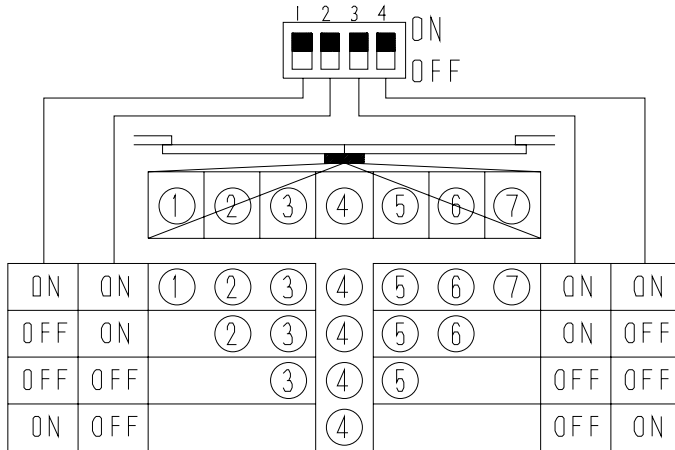
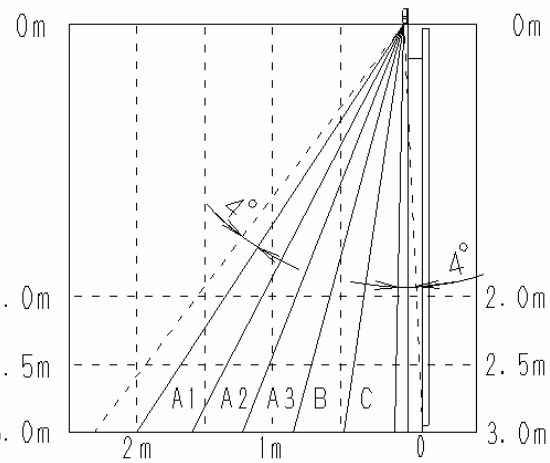
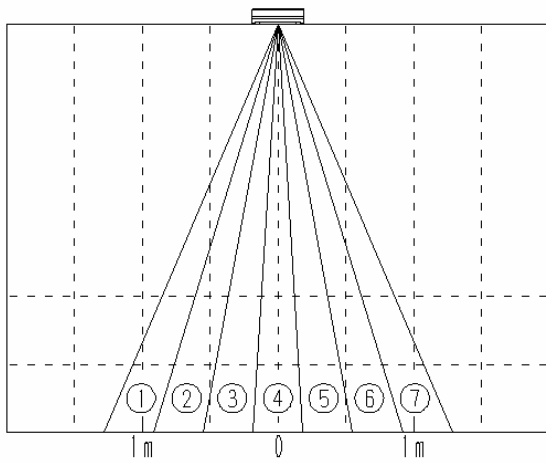

Высота монтажа		2.0	2.5	3.0
Длина	1	0.3	0.35	0.4
	2	0.6	0.70	0.8
	3	0.9	1.05	1.2
	4	1.2	1.40	1.6
	5	1.5	1.75	2.0
Ширина		0.2 1.8	0.25 2.2	0.3 2.5

5. Настройка длины поля видимости

Заводская настройка – 3. А-1-А3 – на движение. В,С – «присутствие».

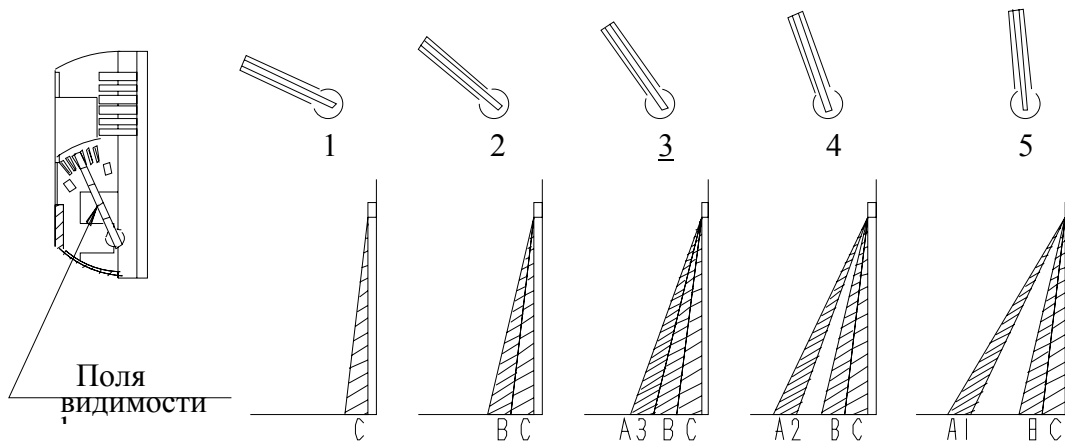

6. Настройка угла видимости

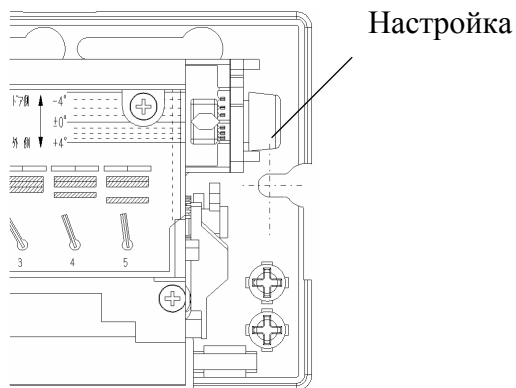

Заводская настройка – 0 градусов.
В случае если необходимо направить сигнал ближе или дальше от створок, ослабьте винт, подвиньте уровень до желаемого и зафиксируйте винт отверткой.

7. Настройка сенсора с помощью переключателей

!!! Внимание. После изменения любой настройки следует для перезагрузки отключить и включить электропитание.

Предотвращение интерференции

При использовании нескольких сенсоров вблизи друг друга (менее чем в 3 метрах), сделайте разные установки типов сигнала на сенсорах. Заводская настройка – тип А.

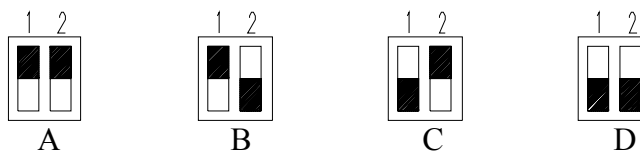
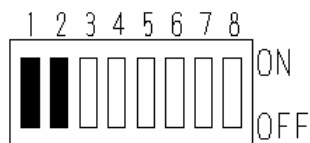

Пример установки разных типов сигналов.

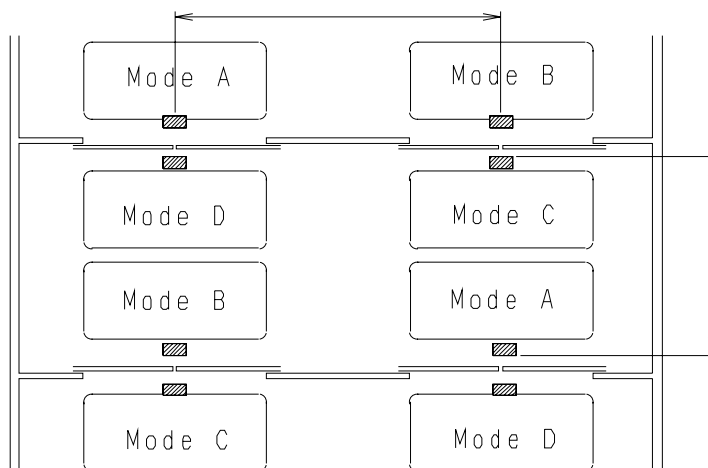

Сигнал «ошибка» при использовании привода с функцией самодиагностики

«Да» при наличии такой функции. «Нет» при отсутствии. Заводская настройка – Да.

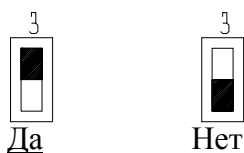
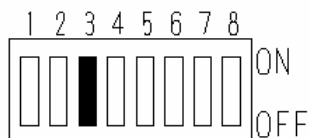

Настройка чувствительности

Заводская настройка – средняя.

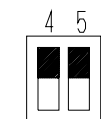
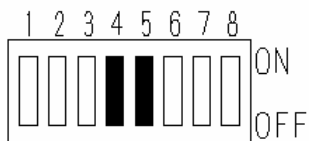

Средняя

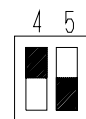

Высокая

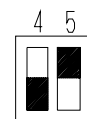

Низкая

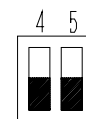

Дождь, снег

Настройка времени «присутствия»

Время «присутствия» настраивается в течение 1 минуты после включения электропитания.

Заводская настройка – 15 секунд. При использовании сенсора как датчика безопасности

рекомендуется настройка 30 или 90 секунд.

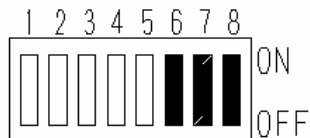

15 секунд

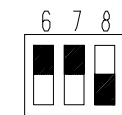

5 секунд

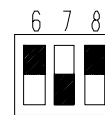

2 секунды

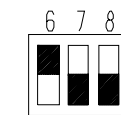

Движение

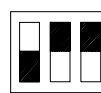

30 секунд

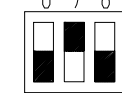

90 секунд



300 секунд

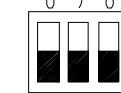

Присутствие

8. Установка сенсора

!!! Внимание. Установка и подключение сенсоров следует производить при отключенном электропитании.

Настройки рекомендуется записать на прилагающихся наклейках и наклеить на сенсор внутри.

<p>1</p>	<p>Наклейте стикер на поверхность монтажа. Нижний край не должен быть выше чем 40 мм от нижней части плоскости. Для крепежа отверстие 3,4 –3,6 мм. Для кабеля 10 мм.</p>	<p>2 Снимите кожух с радара.</p>
<p>4</p> <p>Просуньте в отверстие и соедините кабель. Серые провода – питание, желтые – информация. Полярности нет. Смотри схему.</p>	<p>5</p> <p>Установите и зафиксируйте радар.</p>	<p>6 Установите кожух.</p>

NH-60C

Контроллер

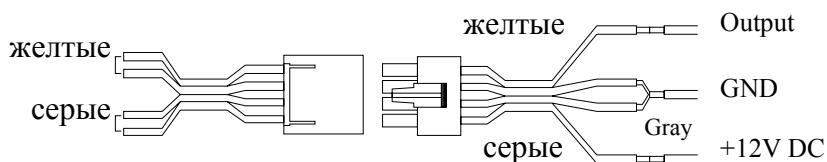

9. Неисправности и их устранение

Неисправность	Причина	Устранение
Не работает	Нет питания	Проверьте питание
	Неправильное питание	Питание для NH-60C -- 12~110VAC/DC.
Не реагирует	Экран сенсора загрязнен	Протрите экран влажной тряпкой, смоченной в мыльном растворе.
	Низкая чувствительность	Установите более высокую чувствительность.
	Не оптимально настроено поле видимости или угол	Настройте с учетом специфики использования.
Реагирует неправильно	Высокая чувствительность	Установите более низкую чувствительность.
	Интерференция сигналов	При использовании нескольких сенсоров вблизи друг друга (менее чем в 3 метрах), сделайте разные установки типов сигнала на сенсорах.
	Сенсор реагирует на дверь	Настройте угол видимости и поле зрения оптимальнее.
	Движущийся объект активирует постоянно сенсор	Настройте угол видимости и поле зрения оптимальнее.
	Изменились условия эксплуатации	Сделайте настройки вновь.
Мигает красный светодиод		Диагностируется ошибка. Замените сенсор.
Не работает время «присутствия»		Не прошло 3 минут с момента включения.

Содержание настоящей Инструкции может изменяться